

# INSTALLATION GUIDE

## AXIS T8120 Midspan 15 W 1-port

ENGLISH

FRANÇAIS

DEUTSCH

ITALIANO

ESPAÑOL

日本語

## Legal Considerations

Video and audio surveillance can be prohibited by laws that vary from country to country. Check the laws in your local region before using this product for surveillance purposes.

## Electromagnetic Compatibility (EMC)

**USA** – Using an unshielded network cable (UTP): This equipment has been tested using an unshielded network cable (UTP) and found to comply with the limits for a Class A digital device, pursuant to part 15 of the FCC Rules. These limits are designed to provide reasonable protection against harmful interference when the equipment is operated in a commercial environment. This equipment generates, uses, and can radiate radio frequency energy and, if not installed and used in accordance with the instruction manual, may cause harmful interference to radio communications. Operation of this equipment in a residential area is likely to cause harmful interference in which case the user will be required to correct the interference at his own expense. Using a shielded network cable (STP): This equipment has also been tested using a shielded network cable (STP) and found to comply with the limits for a Class B digital device, pursuant to part 15 of the FCC Rules. These limits are designed to provide reasonable protection against harmful interference in a residential installation. This equipment generates, uses and can radiate radio frequency energy and, if not installed and used in accordance with the instructions, may cause harmful interference to radio communications. However, there is no guarantee that interference will not occur in a particular installation. If this equipment does cause harmful interference to radio or television reception, which can be determined by turning the equipment off and on, the user is encouraged to try to correct the interference by one or more of the following measures:

- Reorient or relocate the receiving antenna.
- Increase the separation between the equipment and receiver.
- Connect the equipment into an outlet on a circuit
- Consult the dealer or an experienced radio/TV technician for help.

**Europe** –  This digital equipment fulfills the requirements for RF emission according to the Class B limit of EN 55022. The product shall be connected using a shielded network cable (STP) that is properly grounded. This product fulfills the requirements for immunity according to EN 55024 office and commercial environments.

**Japan** – この装置は、クラスB情報技術装置です。この装置は、家庭環境で使用することを目的としていますが、この装置がラジオやテレビジョン受信機に近接して使用されると、受信障害を引き起こすことがあります。取扱説明書に従って正しい取り扱いをして下さい。

**Korea** – 이 기기는 가정용(B급) 전자파적합기기로서 주로 가정에서 사용하는 것을 목적으로 하며, 모든 지역에서 사용할 수 있습니다.

**Canada** – This digital apparatus complies with CAN ICES-3 (Class B). The product shall be connected using a shielded network cable (STP) that is properly grounded. Cet appareil numérique est conforme à la norme CAN NMB-3 (classe B). Le produit doit être connecté à l'aide d'un câble réseau blindé (STP) qui est correctement mis à la terre.

**Australia** – This digital equipment fulfills the requirements for RF emission according to the Class B limit of AS/NZS CISPR 22. The product shall be connected using a shielded network cable (STP) that is properly grounded.

## Safety

This product complies with IEC/EN/UL 60950-1, Safety of Information Technology Equipment.

## Disposal and Recycling

When this product has reached the end of its useful life, dispose of it according to local laws and regulations. For information about your nearest designated collection point, contact your local authority responsible for waste disposal. In accordance with local legislation, penalties may be applicable for incorrect disposal of this waste.

## RoHS

This product complies with both the European RoHS directive, 2002/95/EC, and the Chinese RoHS regulations, ACPEIP.



## WEEE Directive

The European Union has enacted a Directive 2002/96/EC on Waste Electrical and Electronic Equipment (WEEE Directive). This directive is applicable in the European Union member states.



The WEEE marking on this product (see right) or its documentation indicates that the product must not be disposed of together with household waste. To prevent possible harm to human health and/or the environment, the product must be disposed of in an approved and environmentally safe recycling process. For further information on how to dispose of this product correctly, contact the product supplier, or the local authority responsible for waste disposal in your area. Business users should contact the product supplier for information on how to dispose of this product correctly. This product should not be mixed with other commercial waste. For more information, visit [www.axis.com/techsupl](http://www.axis.com/techsupl).

## Intellectual Property Rights

Axis AB has intellectual property rights relating to technology embodied in the product described in this document. In particular, and without limitation, these intellectual property rights may include one or more of the patents listed at <http://www.axis.com/patent.htm> and one or more additional patents or pending patent applications in the US and other countries.

## Support

Should you require any technical assistance, please contact your Axis reseller. If your questions cannot be answered immediately, your reseller will forward your queries through the appropriate channels to ensure a rapid response. If you are connected to the Internet, you can:

- download user documentation and firmware updates
- find answers to problems in the FAQ database. Search by product, category, phrases.
- report problems to Axis support by logging in to your private support area.
- chat with Axis support staff (selected countries only)
- visit Axis Support at [www.axis.com/techsup/](http://www.axis.com/techsup/)

## Liability

Every care has been taken in the preparation of this document. Please inform your local Axis office of any inaccuracies or omissions. Axis Communications AB cannot be held responsible for any technical or typographical errors and reserves the right to make changes to the product and documentation without prior notice. Axis Communications AB makes no warranty of any kind with regard to the material contained within this document, including, but not limited to, the implied warranties of merchantability and fitness for a particular purpose. Axis Communications AB shall not be liable nor responsible for incidental Support or consequential damages in connection with the furnishing, performance or use of this material. This product is only to be used for its intended purpose.

## Equipment Modifications

This equipment must be installed and used in strict accordance with the instructions given in the user documentation. This equipment contains no user-serviceable components. Unauthorized equipment changes or modifications will invalidate all applicable regulatory certifications and approvals.

## Notice

Axis' policy is to improve its products as new technology, components, software, and firmware become available. Axis, therefore, reserves the right to change specifications without prior notice.

## Trademarks

The product described in this guide is a licensed product of PowerDsine.

## Contact Information

Axis Communications AB  
Emdalavägen 14  
223 69 Lund, Sweden  
Tel: +46 46 272 18 00  
Fax: +46 46 13 61 30  
[www.axis.com](http://www.axis.com)



# AXIS T8120 Installation Guide

## Safety Information

- When transporting the Axis product, use the original packaging or equivalent to prevent damage to the product.
- Store the Axis product in a dry and ventilated environment.
- Avoid exposing the Axis product to vibration, shocks or heavy pressure and do not install the product on unstable brackets, since this could cause damage to the product.
- Do not attempt to repair the product by yourself, contact Axis or your Axis reseller for service matters.
- The product should be connected to PoE networks only, without routing to the outside plant.
- Only qualified personnel can install or remove the product.
- The power cord must have regulatory agency approval for the specific country in which it is used, (for example UL, CSA, VDE on).
- The power cord must be a three-conductor type (two current carrying conductors, one ground conductor) terminated on one end by an IEC 60320 appliance coupler (for connecting to the product) and on the other end by a plug containing a ground (earthing) contact. The power cord must be rated for a minimum of 250 V AC RMS operation, with a minimum rated current capacity of 5 amps (or a minimum wire gauge of 18 AWG (0.75 mm<sup>2</sup>)).
- A product installed in Australia requires power cords with a minimum wire gauge of 16 AWG (1.0 mm<sup>2</sup>).
- The products "DATA IN" and "DATA & POWER OUT" ports are shielded RJ45 data sockets. They cannot be used as Plain Old Telephone Service (POTS) telephone sockets. Only RJ45 data connectors can be connected to these sockets.

- The AC wall socket outlet must be near the product and easily accessed. AC power can be removed from the product by disconnecting the AC power cord from either the wall socket-outlet or from the products appliance coupler.
- The products "DATA IN" and "DATA & POWER OUT" interfaces are qualified as Safety Extra-low Voltage (SELV) circuits according to IEC 60950-1. These interfaces can only be connected to SELV interfaces on other equipment.
- The product should only be connected to the IP device with which it was bought. Using the product with other IP devices can cause damage to the IP device.
- Follow basic electricity safety measures whenever connecting the device to its power source.
- Read the installation instructions before connecting the product to its power source.
- A voltage mismatch can cause equipment damage and may pose a fire hazard. If the voltage indicated on the label is different from the power outlet voltage, do not connect the product to this power outlet.
- The product can be used only in Restricted Access Locations.

## Functions and Features

The Power over Ethernet (PoE) Midspan adds 48V DC to unused (non-data) wires (Mode B) in a standard Category 5 Ethernet cable. As a result, the PoE Midspan delivers both data and power to the terminal. The device is designed to meet the IEEE802.3af standard.

### Preliminary steps

- Ensure AC power is applied to the PoE Midspan using an operational AC cable with an appropriate ground connection.
- Ensure that output Ethernet cable is connected to the Data & Power Out port.
- Verify that a power ready Ethernet compatible device is connected.

**Note:** Do not use a cross over cable between the PoE Midspan output port and the load device.

### Mounting

Note the following before mounting the PoE Midspan to a fixed location:

- The PoE Midspan may be wall or bench mounted using the rear side holes.
- Do not cover the PoE Midspan or block the airflow to the PoE with any foreign objects. Keep the PoE Midspan away from excessive heat and humidity, and keep it free from vibration and dust.
- Ensure that the cable length from the Ethernet network source to the terminal does not exceed 100 meters (333 ft). The PoE is not a repeater and does not amplify the Ethernet data signal.
- Use a splitter if desired, ensure that the splitter is connected close to the terminal and not on the Midspan.
- There is no "on-off" switch, simply plug the PoE Midspan to an AC power source.

## Installing the Unit

1. Connect the PoE Midspan to an AC outlet (100-240 V AC), using a standard power cable.
2. Connect the unit Data In jack (input) to the remote Ethernet network switch Patch panel.
3. Connect the Data & Power Out jack (output) to the terminal.

## Hardware Overview

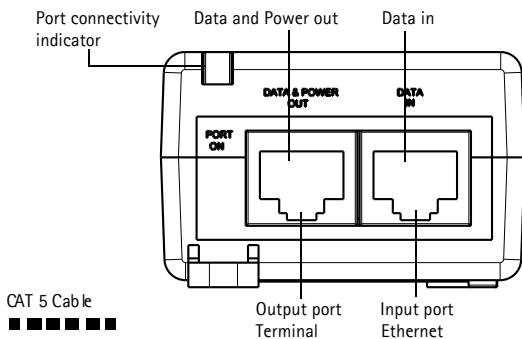

## Indicators

LED	Indicated Behavior
Yellow On	Power is on (power is active)
Green On	A remote terminal is connected
Green Blinking	Overload state or short-circuit



## Specifications

### Environmental Specifications

Mode	Temperature	Humidity
Operating	0 °C to 40 °C (32 °F to 104 °F)	10 to 90% RH (no condensation allowed)
Storage	-20 °C to 70 °C (-4 °F to 158 °F)	

### Electrical Specifications

Input voltage	100 to 240V AC (50/60 Hz)
Input current	0.5 A (maximal)
Available Output Power (Maximum)	16.8 W
Nominal Output Voltage	48V DC

### Ethernet Interface

Input (Data In): Ethernet 10/100Base-T	RJ45 female socket
Output (Data & Power Out): Ethernet 10/100Base-T, plus 48 VDC	RJ45 female socket, with DC voltage on wire pairs 4-5 and 7-8.

## Troubleshooting

Symptom	Corrective Steps
Midspan does not power up	<ol style="list-style-type: none"> <li>1. Verify that an approved power cord is used.</li> <li>2. Verify that the voltage at the power inlet is between 100 and 240V AC.</li> <li>3. Remove and re-apply power to the device and check the indicators during power up sequence.</li> </ol>
A port indicator is not lit and the Midspan does not operate	<ol style="list-style-type: none"> <li>1. The Midspan did not detect a device and therefore the port is not enabled.</li> <li>2. Verify that the device is designed for PoE operation</li> <li>3. Verify that you are using a standard Category 5/5e/6, straight-wired cable, with four pairs</li> <li>4. If there is a connected external power splitter, replace it to verify that it is functioning properly</li> <li>5. Ensure that the input Ethernet cable is connected to the Data In port</li> <li>6. Verify that the device is connected to the Data &amp; Power port.</li> <li>7. Try to reconnect the same device into a different Midspan. If it works, there is probably a faulty port or RJ45 connection.</li> <li>8. Verify that there is no short over any of the twisted pair cables or over the RJ45 connectors.</li> </ol>
The end device operates, but there is no data link	<ol style="list-style-type: none"> <li>1. Verify that the port indicator on the front panel is continuously lit.</li> <li>2. If an external power splitter is in use, replace it with a known-good splitter.</li> <li>3. Verify that for this link, you are using standard UTP/FTP Category 5 straight (non-crossover) cabling, with all four pairs.</li> <li>4. Verify that the Ethernet cable length is less than 100 meters from the Ethernet source to the load/remote terminal.</li> <li>5. Try to reconnect the same device into a different Midspan. If it works, there is probably a faulty port or RJ45 connection.</li> </ol>

## Warranty Information

For information about Axis' product warranty and thereto related information, see [www.axis.com/warranty/](http://www.axis.com/warranty/)



## AXIS T8120 Guide d'installation

### Informations sur la sécurité

- Lors du transport du produit Axis, utiliser l'emballage d'origine ou un équivalent pour éviter d'endommager le produit.
- Conserver ce produit Axis dans un environnement sec et ventilé.
- Éviter d'exposer le produit Axis à des vibrations, des chocs ou une trop forte pression et ne pas l'installer sur des supports instables, car cela risquerait de l'endommager.
- Ne pas tenter de réparer le produit vous-même, contacter Axis ou votre revendeur Axis pour toute réparation.
- Ce produit doit être uniquement connecté à un réseau alimenté par Ethernet (PoE), sans routage extérieur.
- Seul un personnel technique qualifié est autorisé à installer ou démonter ce produit.
- Le cordon d'alimentation doit être homologué par l'organisme de réglementation habilité par le pays dans lequel il est utilisé (par exemple UL, CSA, VDE).
- Le cordon d'alimentation doit être muni de trois conducteurs (deux conducteurs d'électricité et un conducteur de terre) avec à l'une extrémité une prise de courant femelle IEC 60320 (pour la connexion au produit) et à l'autre extrémité une prise comportant une connexion de terre (masse). Le cordon d'alimentation doit être prévu pour une utilisation sur une tension minimale de 250 V CA RMS, avec une capacité nominale d'au moins 5 ampères (ou un calibre minimal de 18 AWG (0,75 mm<sup>2</sup>)).
- Tout produit installé en Australie doit être équipé d'un cordon d'alimentation d'un calibre minimal de 16 AWG (1,0 mm<sup>2</sup>).
- Les ports "DATA IN" et "DATA Et POWER OUT" sont des prises de données RJ45 protégées. Elles ne doivent pas être utilisées en tant que prises de services téléphoniques traditionnels (POTS). Seuls les connecteurs de données RJ45 peuvent être connectés à ces prises.

- La prise de courant murale doit se trouver à proximité de l'équipement et être facilement accessible. Il est possible de couper l'alimentation en débranchant le cordon d'alimentation de la prise murale ou de la prise de l'appareil.
- Les interfaces "DATA IN" et "DATA Et POWER OUT" de ce produit satisfont aux exigences de Très basse tension de sécurité (TBTS), conformément à la norme IEC 60950-1. Ces interfaces peuvent être uniquement connectées à des interfaces TBTS d'autres équipements.
- Ce produit doit être uniquement connecté à l'appareil IP avec lequel il a été acheté. L'utilisation de ce produit avec d'autres appareils IP pourrait les endommager.
- Suivre les mesures de sécurité électrique de base lors de chaque raccordement de l'appareil à sa source d'alimentation.
- Avant le branchement du produit à sa source d'alimentation, lire les instructions d'installation.
- Un défaut d'appariement de la tension peut endommager l'équipement et représenter un risque d'incendie. Si la tension indiquée sur l'étiquette est différente de la tension de sortie, ne pas brancher ce produit à la prise de courant.
- Ce produit doit être utilisé uniquement dans un lieu à accès restreint.

## Fonctions et caractéristiques

L'injecteur d'alimentation par Ethernet (PoE) ajoute 48 V CC aux fils non utilisés (ne servant pas à la transmission des données) (en Mode B) d'un câble Ethernet standard de catégorie 5. L'injecteur PoE peut donc alimenter le terminal aussi bien en données qu'en électricité. Il est conforme à la norme IEEE802.3af.

### Étapes préliminaires

- Vérifiez que l'injecteur PoE est raccordé à un câble CA en bon état de fonctionnement et correctement mis à la terre.
- Vérifiez que le câble Ethernet de sortie est branché sur le port de données et d'alimentation de sortie.
- Vérifiez qu'un appareil compatible Ethernet est connecté.

**Remarque :** N'utilisez pas de câble simulateur de modem entre le port de sortie de l'injecteur PoE et le dispositif de chargement.

## Montage

Veillez prendre note de ce qui suit avant le montage de l'injecteur PoE :

- L'injecteur PoE peut être fixé au mur ou monté sur banc à l'aide des trous situés au dos de l'appareil.
- Ne recouvrez pas l'injecteur POE et ne bloquez pas la circulation d'air par des corps étrangers. Conservez l'injecteur PoE à l'abri de toute chaleur ou humidité excessive, des vibrations et de la poussière.
- Veillez à ce que la longueur de câble entre la source du réseau Ethernet et le terminal ne dépasse pas 100 mètres. Le PoE n'est pas un répéteur et n'amplifie pas le signal des données Ethernet.
- Le cas échéant, utilisez un diviseur et assurez-vous qu'il est raccordé près du terminal et pas sur l'injecteur.

- Il n'y a pas d'interrupteur Marche/Arrêt. Il suffit donc de brancher l'injecteur PoE sur une prise de courant CA pour le mettre en marche.



## Installation de l'appareil

1. Branchez l'injecteur PoE sur une prise de courant (100-240 V CA), à l'aide d'un cordon d'alimentation ordinaire.
2. Branchez la prise DATA IN (données d'entrée) de l'appareil sur le tableau de connexions du réseau Ethernet distant.
3. Branchez la prise DATA & POWER OUT (sortie) sur le terminal.

## Vue d'ensemble du matériel

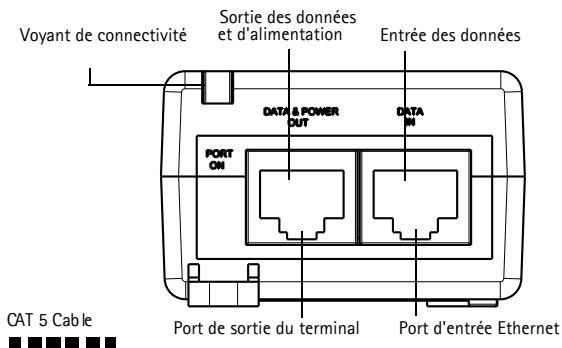

## Voyants

Voyant DEL	Comportement
Jaune continu	L'appareil est sous tension (alimenté en courant)
Vert continu	Un terminal distant est connecté
Vert clignotant	Surcharge ou court-circuit

## Caractéristiques

### Spécifications environnementales

Mode	Température	Humidité
En fonctionnement	De 0 °C à 40 °C	Humidité relative de 10 à 90 % (sans condensation)
Stockage	-20 °C à 70 °C	

### Caractéristiques électriques

Tension d'entrée	100 à 240 V CA (50/60 Hz)
Courant d'entrée	0,5 A (maximal)
Puissance de sortie disponible (maximum)	16,8 W
Tension de sortie nominale	48 V CC

### Interface Ethernet

Entrée (DATA IN) : Ethernet 10/100Base-T	Prise femelle RJ45
Sortie (DATA & POWER OUT) : Ethernet 10/100Base-T, plus 48 V CC	Prise femelle RJ45, avec tension continue sur les paires de conducteur 4-5 et 7-8.

## Dépannage

Symptôme	Mesures à suivre
L'injecteur ne se met pas sous tension.	<ol style="list-style-type: none"> <li>Vérifiez que le cordon d'alimentation utilisé est homologué.</li> <li>Vérifiez que la tension en entrée se situe entre 100 et 240 V CA.</li> <li>Mettez l'appareil hors tension et rallumez-le en vérifiant les voyants pendant la mise sous tension.</li> </ol>
Un voyant de port est éteint et l'injecteur ne fonctionne pas.	<ol style="list-style-type: none"> <li>L'injecteur n'a détecté aucun appareil. Le port est donc désactivé.</li> <li>Vérifiez que l'appareil peut fonctionner en mode PoE.</li> <li>Vérifiez que vous utilisez un câble à fils droits ordinaire de catégorie 5/5e/6, à quatre paires.</li> <li>Si un diviseur d'alimentation externe est utilisé, remplacez-le pour vous assurer qu'il fonctionne correctement.</li> <li>Vérifiez que le câble Ethernet d'entrée est branché sur le port Data In.</li> <li>Vérifiez que l'appareil est bien raccordé au port DATA Et POWER OUT.</li> <li>Essayez de rebrancher le même appareil sur un injecteur différent. Si cela fonctionne, il est probable que l'un des ports ou la connexion RJ45 soit défectueux.</li> <li>Vérifiez qu'il n'y a pas de court-circuit sur les câbles à paires torsadées ni sur les connecteurs RJ45.</li> </ol>

L'appareil fonctionne, mais aucune liaison de données n'est établie	<ol style="list-style-type: none"><li>1. Vérifiez que le voyant de port à l'avant de l'appareil est allumé en continu.</li><li>2. Si un diviseur d'alimentation externe est utilisé, remplacez-le par un diviseur que vous savez en bon état de fonctionnement.</li><li>3. Vérifiez que, pour cette liaison, vous utilisez un câble droit UTP/FTP ordinaire de catégorie 5 (et non un câble simulateur de modem), avec les quatre paires.</li><li>4. Vérifiez que le câble Ethernet, entre la source Ethernet et le terminal distant/de charge, mesure moins de 100 mètres.</li><li>5. Essayez de rebrancher le même appareil sur un injecteur différent. Si cela fonctionne, il est probable que l'un des ports ou la connexion RJ45 soit défectueux.</li></ol>
---	--

### Informations sur la garantie

Pour obtenir de plus amples informations sur la garantie du produit AXIS et des renseignements connexes, allez sur le site [www.axis.com/warranty/](http://www.axis.com/warranty/)

# AXIS T8120 Installationsanleitung

## Sicherheitsinformation

- Transportieren Sie das Axis Produkt ggf. in der Originalverpackung oder einer entsprechenden Verpackung, sodass Schäden vermieden werden.
- Lagern Sie das Axis Produkt in einer trockenen und belüfteten Umgebung.
- Achten Sie darauf, dass das Axis Produkt keinen Erschütterungen, Stößen bzw. keinem starken Druck ausgesetzt ist und montieren Sie das Produkt nicht an instabilen Halterungen. Dies kann zu einer Beschädigung des Produkts führen.
- Versuchen Sie nicht, das Produkt selbst zu reparieren. Wenden Sie sich bezüglich Reparatur und Wartung an Axis oder an Ihren Axis Händler.
- Das Produkt darf nur an PoE-Netzwerke ohne Außenanbindung angeschlossen werden.
- Das Produkt darf nur von qualifiziertem Personal installiert oder entfernt werden.
- Das Netzkabel muss über die Zulassung für das jeweilige Land verfügen (z. B. UL, CSA, VDE usw.).
- Es muss sich um ein dreidriges Netzkabel handeln (zwei für die Stromversorgung und ein Erdungsleiter), das an einem Ende mit einem IEC 60320-Gerätestecker (zum Anschließen des Produkts) und am anderen Ende mit einem Schuko-Stecker versehen ist. Das Netzkabel muss mindestens für den Betrieb mit 250 V AC RMS mit einer minimalen Nennstromstärke von 5 A zugelassen sein (bzw. einem Mindestquerschnitt von 18 AWG (0,75 mm<sup>2</sup>) aufweisen).
- Für in Australien installierte Produkte ist ein Netzkabel mit einem Mindestquerschnitt von 16 AWG (1,0 mm<sup>2</sup>) erforderlich.

- Bei den Ports DATA IN und DATA & POWER OUT des Produkts handelt es sich um isolierte RJ-45-Datenbuchsen. Sie können nicht als POTS-Telefonbuchsen verwendet werden. An diese Buchsen können ausschließlich RJ-45-Datenstecker angeschlossen werden.
- Die Steckdose muss sich leicht zugänglich in der Nähe des Produkts befinden. Das Produkt kann vom Stromnetz getrennt werden, indem das Netzkabel entweder von der Steckdose oder der Buchse des Produkts getrennt wird.
- Bei den Anschlüssen DATA IN und DATA & POWER OUT des Produkts handelt es sich um Schutzkleinspannungsstromkreise (SELV) gemäß IEC 60950-1. Diese Schnittstellen können nur an SELV-Schnittstellen anderer Geräte angeschlossen werden.
- Das Produkt darf nur an das IP-Gerät angeschlossen werden für das es vorgesehen wurde. Die Verwendung des Produkts mit anderen IP-Geräten kann das IP-Gerät beschädigen.
- Halten Sie sich an die grundlegenden Sicherheitsmaßnahmen für elektrische Arbeiten, wann immer Sie das Gerät an die Steckdose anschließen.
- Lesen Sie die Installationsanweisungen, bevor Sie das Produkt an die Stromversorgung anschließen.
- Falsche Spannung kann das Produkt beschädigen und Brände verursachen. Wenn sich die auf dem Etikett angegebene Spannung von der Spannung der Steckdose unterscheidet, schließen Sie das Produkt nicht an diese Steckdose an.
- Das Produkt darf nur an Orten mit Zugangsbeschränkung verwendet werden.

## Funktionen und Merkmale

Der PoE-Midspan (Power over Ethernet) überträgt 48 V Gleichstrom über ungenutzte (nicht Daten führende) Leiter (Modus B) eines Standard-Ethernet-Kabels der Kategorie 5. Damit überträgt der PoE-Midspan sowohl Daten als auch Strom an das Endgerät. Das Gerät entspricht dem Standard IEEE802.3af.

## Vorbereitende Schritte

- Stellen Sie sicher, dass der PoE-Midspan über ein unbeschädigtes, geerdetes Netzkabel mit Strom versorgt wird.
- Stellen Sie sicher, dass das ausgehende Ethernet-Kabel am Port „Data Et Power Out“ angeschlossen ist.
- Prüfen Sie, ob ein netzstromfähiges, Ethernet-kompatibles Gerät angeschlossen ist.

**Hinweis:** Verwenden Sie kein Verbindungskabel zwischen dem Ausgangs-Port am PoE-Midspan und dem Lastgerät.

## Montage

Beachten Sie vor der ortsfesten Montage des PoE-Midspan Folgendes:

- Der PoE-Midspan kann mithilfe der Bohrungen an der Rückseite entweder an der Wand oder auf einem Tisch angebracht werden.
- Decken Sie den PoE-Midspan nicht ab bzw. blockieren Sie den Luftstrom zum PoE nicht mit Gegenständen. Halten Sie den PoE-Midspan von übermäßiger Wärme und Feuchtigkeit fern und setzen Sie ihn weder Vibrationen noch Staub aus.
- Stellen Sie sicher, dass die Kabellänge von der Ethernet-Netzwerkquelle zum Endgerät 100 Meter nicht überschreitet. Der PoE ist kein Repeater und verstärkt daher nicht das Datensignal der Ethernet-Verbindung.

- Verwenden Sie ggf. einen Splitter. Stellen Sie sicher, dass der Splitter in der Nähe des Endgeräts und nicht am Midspan angeschlossen ist.
- Es ist kein Netzschalter vorhanden. Schließen Sie den PoE-Midspan einfach an eine Netzstromquelle an.



## Installieren des Geräts

1. Schließen Sie den PoE-Midspan über ein Standardnetz kabel an eine Netzsteckdose (100-240 V AC) an.
2. Verbinden Sie die Buchse „Data In“ (Dateneingang) am Gerät mit dem Patchpanel des ortsfernen Ethernet-Netzwerk-Switches.
3. Verbinden Sie die Buchse „Data & Power Out“ (Daten- und Stromausgang) mit dem Endgerät.

## Übersicht über die Hardware

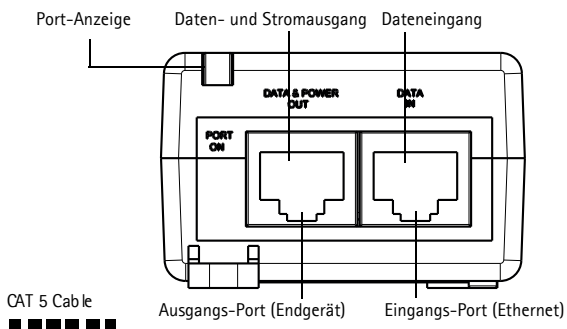

## Anzeigen

LED	Angezeigte Betriebseigenschaft
Gelb	Gerät ist eingeschaltet. (Netzstrom liegt an.)
Grün	Ein Endgerät ist angeschlossen.
Grün (blinkt)	Überlastzustand oder Kurzschluss

## Technische Daten

### Umgebungsbedingungen

Modus	Temperatur	Luftfeuchtigkeit
Betrieb	0 °C bis 40 °C	10 bis 95 % rF (nicht kondensierend)
Lagerung	-20 °C bis 70 °C	

### Elektrische Daten

Eingangsspannung	100 bis 240 V AC (50/60 Hz)
Eingangsstrom	0,5 A (max.)
Verfügbare Ausgangsleistung (max.)	16,8 W
Ausgangsennspannung	48 V DC

### Ethernet-Schnittstelle

Eingang (Data In): Ethernet 10/100Base-T	RJ-45-Buchse
Ausgang (Data Et Power Out): Ethernet 10/100Base-T, plus 48 V DC	RJ-45-Buchse mit Gleichstromspannung an den Leiterpaaren 4-5 und 7-8.

## Fehlerbehebung

Symptom	Abhilfemaßnahmen
Der Midspan fährt nicht hoch.	<ol style="list-style-type: none"> <li>1. Prüfen Sie, ob ein zugelassenes Netzkabel verwendet wird.</li> <li>2. Prüfen Sie, ob die Spannung am Netzeingang zwischen 100 und 240 V AC liegt.</li> <li>3. Ziehen Sie das Netzkabel vom Gerät ab, stecken Sie es erneut ein und prüfen Sie dann die Anzeigen beim Hochfahren.</li> </ol>
Eine Port-Anzeige leuchtet nicht und der zu versorgende Midspan funktioniert nicht.	<ol style="list-style-type: none"> <li>1. Der Midspan hat kein Gerät erkannt. Deshalb ist der Port nicht aktiviert.</li> <li>2. Überprüfen Sie, ob das Gerät für den PoE-Betrieb geeignet ist.</li> <li>3. Prüfen Sie, ob Sie ein 1:1-verdrahtetes Standardkabel der Kategorie 5/5e/6 mit vier Paaren verwenden.</li> <li>4. Falls ein externer Power-Splitter angeschlossen ist, ersetzen Sie ihn, um sicherzustellen, dass er ordnungsgemäß funktioniert.</li> <li>5. Stellen Sie sicher, dass das Eingangs-Ethernet-Kabel an den Port „Data In“ (Dateneingang) angeschlossen ist.</li> <li>6. Stellen Sie sicher, dass das Gerät an den Port „Data Et Power“ angeschlossen ist.</li> <li>7. Versuchen Sie, dasselbe zu versorgende Gerät an einen anderen Midspan anzuschließen. Wenn es funktioniert, wird das Problem durch einen defekten Port oder RJ-45-Anschluss verursacht.</li> <li>8. Stellen Sie sicher, dass kein Kurzschluss zwischen den Twisted-Pair-Kabeln oder zwischen den RJ-45-Steckern besteht.</li> </ol>

<p>Das Endgerät funktioniert, aber es besteht keine Datenverbindung.</p>	<ol style="list-style-type: none"><li>1. Prüfen Sie, ob die Port-Anzeige an der Vorderseite ununterbrochen leuchtet.</li><li>2. Falls ein externer Power-Splitter verwendet wird, ersetzen Sie ihn durch einen Splitter, von dem Sie wissen, dass er funktioniert.</li><li>3. Vergewissern Sie sich, dass Sie für diese Verbindung 1:1-verdrahtete (nicht gekreuzte) UTP/FTP-Standardkabel der Kategorie 5 mit allen vier Paaren verwenden.</li><li>4. Stellen Sie sicher, dass die Länge des Ethernet-Kabels 100 Meter von der Ethernet-Quelle zum Last- bzw. ortsfernen Endgerät nicht überschreitet.</li><li>5. Versuchen Sie, dasselbe zu versorgende Gerät an einen anderen Midspan anzuschließen. Wenn es funktioniert, wird das Problem durch einen defekten Port oder RJ-45-Anschluss verursacht.</li></ol>
--	---

## Gewährleistungsinformationen

Informationen zur Gewährleistung der Axis Produkte und andere, hierzu relevante Informationen, finden Sie unter [www.axis.com/warranty/](http://www.axis.com/warranty/)

## AXIS T8120 Guida all'installazione

### Informazioni di sicurezza

- Durante il trasporto del dispositivo Axis, utilizzare l'imballaggio originale o equivalente per evitare danni al dispositivo.
- Conservare il dispositivo Axis in un ambiente asciutto e ventilato.
- Evitare di esporre il dispositivo Axis a vibrazioni, urti o pressioni eccessive e non installarlo su staffe instabili, poiché in tal modo si potrebbe danneggiare.
- Non tentare di riparare da soli il dispositivo, ma contattare Axis o il rivenditore Axis per qualsiasi argomento relativo all'assistenza tecnica.
- Il dispositivo deve essere connesso esclusivamente a reti PoE, senza instradamento all'impianto esterno.
- L'installazione e la rimozione del dispositivo devono essere eseguite solo da personale qualificato.
- Il cavo di alimentazione deve essere approvato da un'agenzia di regolamentazione per il paese specifico nel quale viene utilizzato (ad esempio UL, CSA, VDE).
- Il cavo di alimentazione deve essere del tipo a tre fili (due conduttori di corrente, uno di messa a terra) che terminano a una estremità con un accoppiatore (per la connessione al prodotto) e all'altra estremità con una presa dotata di un contatto di messa a terra. Il cavo di alimentazione deve poter funzionare a un minimo di 250 V CA RMS, con una capacità di corrente minima di 5 A (o un calibro minimo del cavo di 18 AWG (0,75 mm<sup>2</sup>)).
- Un dispositivo installato in Australia richiede cavi di alimentazione con un calibro minimo di 16 AWG (1,0 mm<sup>2</sup>).
- Le porte dei dispositivi "DATA IN" e "DATA & POWER OUT" sono prese dati RJ-45 schermate. Non possono essere utilizzate come prese

telefoniche POTS (Plain Old Telephone Service). Solo i connettori dati RJ45 possono essere collegati a queste prese.

- La presa CA a muro deve essere installata vicino al dispositivo facilmente accessibile. L'alimentazione CA può essere facilmente rimossa dal dispositivo scollegando il cavo di alimentazione CA dalla presa a muro o dall'accoppiatore dei prodotti.
- Le interfacce dei dispositivi "DATA IN" e "DATA & POWER OUT" sono considerate circuiti a Bassissima Tensione di Sicurezza (SELV) secondo lo standard IEC 60950-1. Queste interfacce possono solo essere collegate ad altre interfacce SELV di altre apparecchiature.
- Il dispositivo deve essere connesso esclusivamente al dispositivo IP insieme al quale è stato acquistato. Se si utilizza il prodotto con altri dispositivi IP è possibile causare danni al dispositivo.
- Durante la connessione del dispositivo alla relativa sorgente di alimentazione, rispettare le misure di sicurezza elettrica di base.
- Prima di collegare il dispositivo alla sorgente di alimentazione, leggere le istruzioni di installazione.
- Una mancata corrispondenza della tensione può causare danni all'attrezzatura e causare un pericolo di incendio. Se la tensione indicata sull'etichetta è diversa dalla tensione di uscita, non collegare il prodotto alla presa di alimentazione.
- Il dispositivo può essere utilizzato solo in luoghi ad accesso limitato.

## Funzioni e caratteristiche

Il midspan PoE (Power over Ethernet) consente di fornire una tensione continua di 48 V ai cavi (non dati) inutilizzati (modalità B) di un cavo Ethernet standard Categoria 5. Ciò consente di utilizzare il midspan PoE per trasmettere dati e alimentazione al terminale. Il dispositivo è conforme allo standard IEEE802.3af.

## Operazioni preliminari

- Verificare che il midspan PoE sia alimentato con corrente CA mediante un cavo CA attivo con adeguata connessione di messa a terra.
- Verificare che il cavo Ethernet di uscita sia collegato alla porta dei dati e dell'alimentazione.
- Verificare che il dispositivo compatibile con Ethernet da alimentare sia collegato.

**Nota:** Non usare cavi crossover tra la porta di uscita del midspan PoE e il dispositivo di carico.

## Montaggio

Prima di montare il midspan PoE in un'ubicazione fissa, prendere nota di quanto segue:

- Il midspan PoE può essere montato a muro o su un piano tramite i fori sul retro.
- Non coprire il midspan PoE né ostruire il flusso di aria con materiale estraneo. Tenere il midspan PoE lontano da calore e umidità eccessivi, nonché da vibrazioni e polvere.
- Verificare che la lunghezza del cavo tra la presa di rete Ethernet e il morsetto non superi 100 metri (333 piedi). Il PoE non è un ripetitore e non amplifica il segnale dati Ethernet.

- Se necessario è possibile usare uno splitter, a condizione che tale splitter venga collegato il più vicino possibile al terminale e non al midspan.
- Il midspan PoE non dispone di un interruttore di accensione ed è quindi sufficiente collegarlo a una presa CA.



## Installazione dell'unità

1. Collegare il midspan PoE a una presa CA (100-240 V CA) utilizzando un cavo di alimentazione standard.
2. Collegare la presa jack di ingresso Data In (Ingresso dati) al pannello di permutazione di rete Ethernet.
3. Collegare la presa jack di uscita Data Et Power Out (Uscita dati e alimentazione) al terminale.

## Panoramica dell'hardware

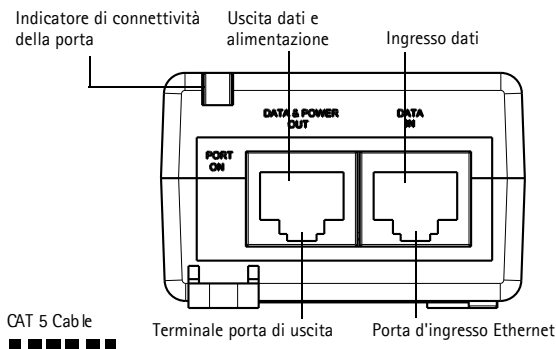

## Indicatori

LED	Comportamento indicato
Giallo fisso	Alimentazione attiva
Verde fisso	Un terminale remoto è collegato
Verde lampeggiante	Indica un sovraccarico o un cortocircuito

## Specifiche

### Specifiche ambientali

Modalità	Temperatura	Umidità
Funzionamento	da 0 °C a 40 °C	da 10 a 90% di umidità relativa (senza condensa)
Immagazzinaggio	da -20 °C a 70 °C	

### Specifiche elettriche

Tensione in ingresso	da 100 a 240 V CA (50/60 Hz)
Corrente in ingresso	0,5 A (max)
Potenza disponibile in uscita (max)	16,8 W
Tensione nominale in uscita	48 V DC

### Interfaccia Ethernet

Ingresso (dati): Ethernet 10/100Base-T	Connettore femmina RJ45
Uscita (dati e alimentazione): Ethernet 10/100Base-T, + 48 V CC	Connettore RJ-45 femmina con tensione CC sulle coppie di cavi, 4-5 e 7-8

## Risoluzione dei problemi

Sintomo	Azione correttiva
Il midspan non si accende	<ol style="list-style-type: none"> <li>1. Verificare che il cavo di alimentazione utilizzato sia di tipo approvato.</li> <li>2. Verificare che la tensione di alimentazione in ingresso sia compresa tra 100 e 240 V CA.</li> <li>3. Rimuovere e riapplicare l'alimentazione al dispositivo e osservare gli indicatori luminosi durante la sequenza di accensione.</li> </ol>
L'indicatore luminoso della porta non si accende e il midspan non funziona	<ol style="list-style-type: none"> <li>1. Il midspan non è riuscito a rilevare un dispositivo e la porta non è quindi abilitata.</li> <li>2. Verificare che il dispositivo possa essere usato con la tecnologia PoE.</li> <li>3. Verificare che il cavo in uso sia un cavo dritto Categoria 5/5e/6 standard con quattro doppini.</li> <li>4. Se è presente uno splitter di alimentazione esterno, sostituirlo per verificare che funzioni correttamente.</li> <li>5. Verificare che il cavo Ethernet sia collegato alla porta di ingresso dati.</li> <li>6. Verificare che il dispositivo sia connesso alla porta di uscita dati e alimentazione.</li> <li>7. Provare a ricollegare lo stesso dispositivo a un midspan diverso. Se funziona correttamente, è probabile che la porta o la connessione RJ45 sia difettosa.</li> <li>8. Verificare che non ci siano cortocircuiti sui cavi a doppini incrociati o sui connettori RJ45.</li> </ol>

Il dispositivo terminale funziona, ma i dati non vengono trasmessi	<ol style="list-style-type: none"><li>1. Verificare che l'indicatore luminoso della porta sul pannello anteriore sia acceso fisso.</li><li>2. Se è in uso uno splitter di alimentazione esterno, sostituirlo con uno splitter funzionante.</li><li>3. Verificare che il cavo usato per il collegamento sia un cavo UTP/FTP diritto Categoria 5 standard (non crossover) con tutti e quattro i doppini.</li><li>4. Verificare che la lunghezza del cavo Ethernet tra la presa di rete e il terminale remoto sia inferiore a 100 metri.</li><li>5. Provare a ricollegare lo stesso dispositivo a un midspan diverso. Se funziona correttamente, è probabile che la porta o la connessione RJ45 sia difettosa.</li></ol>
--	---

## Informazioni sulla garanzia

Per informazioni sulla garanzia del dispositivo Axis e informazioni ad esso relative, consultare la pagina [www.axis.com/warranty/](http://www.axis.com/warranty/)

# Guía de instalación de AXIS T8120

## Información de seguridad

- Cuando transporte el producto de Axis, utilice el embalaje original o un equivalente para evitar daños en el producto.
- Almacene el producto de Axis en un entorno seco y ventilado.
- Evite la exposición del producto de Axis a choques o a una fuerte presión. No instale el producto en soportes inestables, ya que podría resultar dañado.
- No intente reparar el producto. Póngase en contacto con Axis o con su distribuidor de Axis para tratar asuntos de reparación.
- El producto solo se debe conectar a las redes PoE, sin tender cables a la planta exterior.
- Solo el personal cualificado puede instalar y retirar el producto.
- El cable de alimentación debe contar con la aprobación del organismo normativo del país en el que se utiliza (por ejemplo, UL, CSA, VDE).
- El cable de alimentación debe tener tres conductores (dos conductores de corriente y un conductor de puesta a tierra) con terminación en un extremo acoplador de aparatos IEC 60320 (para la conexión al producto). En el otro extremo debe tener un enchufe con un contacto de puesta a tierra. El cable de alimentación debe tener una clasificación para un funcionamiento mínimo de 250 V CA (RMS), con una capacidad de corriente mínima de 5 amperios (o un calibre mínimo de cable de 18 AWG [0,75 mm<sup>2</sup>]).
- Los productos instalados en Australia requieren cables de alimentación con un calibre mínimo de cable de 16 AWG (1,0 mm<sup>2</sup>).
- Los productos de entrada de datos (DATA IN) y puertos de salida de datos y alimentación (DATA & POWER OUT) son conectores de datos RJ45 blindados. No se pueden utilizar como conectores de te-

léfono del servicio de telefonía convencional. Solo los conectores de datos RJ45 se pueden conectar a estos conectores.

- El conector de pared de CA debe estar cerca del producto y permitir un acceso sencillo. Para retirar la alimentación de CA del producto, desconecte el cable de alimentación de CA del conector de la pared o del acoplador de aparatos del producto.
- Los productos de entrada de datos "DATA IN" e interfaces de salida de datos y alimentación "DATA & POWER OUT" tienen circuitos de tensión muy baja de seguridad (SELV) según IEC 60950-1. Estas interfaces solo se pueden conectar a interfaces SELV en otros equipos.
- El producto solo se debe conectar al dispositivo IP con el que se adquirió. El uso del producto con otros dispositivos IP puede dañar el dispositivo IP.
- Respete las medidas de seguridad eléctrica básica a la hora de conectar el dispositivo a la fuente de alimentación.
- Lea las instrucciones de instalación antes de conectar el producto a la fuente de alimentación.
- Una discordancia de tensión puede causar daños al equipo y suponer un peligro de incendio. Si la tensión indicada en la etiqueta es diferente a la tensión de salida, no conecte el producto a la salida de alimentación.
- El producto solo se puede utilizar en ubicaciones de acceso restringido.

## Funciones y características

El midspan de alimentación a través de Ethernet (PoE) añade 48 V CC a cables (no de datos) no utilizados (Modo B) en un cable de Ethernet de categoría 5 estándar. Como resultado, el midspan PoE suministra datos y alimentación al terminal. El dispositivo se ha diseñado para cumplir la norma IEEE802.3af.

## Pasos preliminares

- Asegúrese de que la alimentación de CA se aplica al midspan PoE mediante un cable de CA operativo con una conexión a tierra adecuada.
- Asegúrese de que el cable Ethernet de salida está conectado al puerto de salida de datos y alimentación (DATA & POWER OUT).
- Compruebe que se ha conectado un dispositivo alimentado compatible con Ethernet.

**Nota:** No utilice un cable cruzado entre el puerto de salida del midspan PoE y el dispositivo de carga.

## Montaje

Tenga en cuenta lo siguiente antes de montar el midspan PoE en una ubicación fija:

- El midspan PoE se puede montar en la pared o en una superficie mediante los orificios laterales traseros.
- No cubra el midspan PoE ni bloquee el flujo de aire que recibe el PoE con ningún objeto. Mantenga el midspan PoE alejado del exceso de calor y de humedad, de las vibraciones y del polvo.
- Asegúrese de que la longitud del cable desde el origen de la red Ethernet hasta el terminal no supera los 100 m. La unidad PoE no es un repetidor y no amplía la señal de datos de Ethernet.

- Si va a utilizar una unidad de distribución, asegúrese de que está conectada cerca del terminal y no en el midspan.
- No existe ningún interruptor de encendido (On-Off): solo tiene que conectar el midspan PoE a una toma de corriente de CA.



## Instalación de la unidad

1. Conecte el midspan PoE a una salida de CA (100-240 V CA) con un cable de alimentación estándar.
2. Conecte la toma de entrada de datos de la unidad al panel de conexiones de interruptores de la red Ethernet remota.
3. Conecte la toma de salida de datos y alimentación (salida) al terminal.

## Información general del hardware

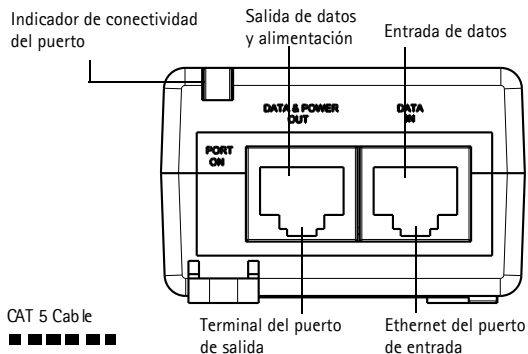

## Indicadores

LED	Comportamiento indicado
Amarillo encendido	La corriente está activa (en funcionamiento)
Verde encendido	Se ha conectado un terminal remoto
Verde parpadeante	Sobrecarga o cortocircuito

## Especificaciones

### Especificaciones medioambientales

Modo	Temperatura	Humedad
Funcionamiento	De 0 °C a 40 °C	Humedad relativa del 10 al 90 % (no se permite la condensación)
Almacenamiento	De -20 °C a 70 °C	

### Especificaciones eléctricas

Tensión de entrada	De 100 a 240 V CA (50/60 Hz)
Corriente de entrada	0,5 A (máxima)
Potencia de salida máxima disponible	16,8 W
Tensión de salida nominal	48 V CC

### Interfaz Ethernet

Entrada de datos (Data In): Ethernet 10/100Base-T	Conector hembra RJ45
Salida de datos y alimentación (Data & Power Out): Ethernet 10/100Base-T, más 48 V CC	Conector hembra RJ45, con tensión CC en los pares, 4-5 y 7-8.

## Solución de problemas

Síntoma	Medidas correctivas
El midspan no se enciende.	<ol style="list-style-type: none"> <li>1. Compruebe que se utiliza un cable de alimentación aprobado.</li> <li>2. Compruebe que la tensión de la toma de corriente se encuentra entre 100 y 240 V CA.</li> <li>3. Desenchufe la corriente del dispositivo y vuelva a enchufarla (compruebe los indicadores durante la secuencia de encendido).</li> </ol>
Un indicador del puerto no se enciende y el midspan no funciona.	<ol style="list-style-type: none"> <li>1. El midspan no ha detectado un dispositivo y por tanto, el puerto no está activado.</li> <li>2. Compruebe que el dispositivo se ha diseñado para el funcionamiento PoE.</li> <li>3. Compruebe que está utilizando un cable recto estándar de categoría 5/5e/6 con cuatro pares.</li> <li>4. Si hay una unidad de distribución de alimentación externa conectada, sustitúyala para comprobar que funciona correctamente.</li> <li>5. Asegúrese de que el cable Ethernet de entrada está conectado al puerto de entrada de datos Data In.</li> <li>6. Compruebe que el dispositivo está conectado al puerto de datos y alimentación Data &amp; Power.</li> <li>7. Intente volver a conectar el mismo dispositivo a un midspan diferente. Si funciona, es posible que haya una conexión RJ45 o puerto defectuoso.</li> <li>8. Compruebe que no haya cortocircuitos en ninguno de los cables de par trenzado o en los conectores RJ45.</li> </ol>

<p>El dispositivo final funciona, pero no hay conexión de datos.</p>	<ol style="list-style-type: none"><li>1. Compruebe que el indicador del puerto del panel frontal está iluminado de forma permanente.</li><li>2. Si hay una unidad de distribución de alimentación externa conectada, sustitúyala por una unidad de distribución de referencia.</li><li>3. Compruebe que para este enlace está utilizando un cable recto UTP/FTP de categoría 5 (no cruzado) con cuatro pares.</li><li>4. Compruebe que la longitud del cable Ethernet desde la toma de la red Ethernet al terminal de carga/remoto no supera los 100 metros.</li><li>5. Intente volver a conectar el mismo dispositivo a un midspan diferente. Si funciona, es posible que haya una conexión RJ45 o puerto defectuoso.</li></ol>
--	--

## Información de garantía

Para obtener más detalles sobre la garantía del producto de Axis y la información relacionada con ella, consulte [www.axis.com/warranty/](http://www.axis.com/warranty/)

## AXIS T8120 インストールガイド

### 安全情報

- 本製品を運搬する際は、製品が損傷しないよう、元の梱包か同等の梱包を使用してください。
- 本製品は乾燥した換気のよい環境に保管してください。
- 本製品を不安定なブラケットに設置しないでください。振動、ショック、強い圧力によって、製品が損傷するおそれがあります。
- 製品を自分で修理しないでください。修理に関しては、**Axis** または **Axis** の販売代理店にお問い合わせください。
- 本製品は屋外設備に配線せず、**PoE** ネットワークのみに接続してください。
- 資格のある担当者のみが本製品の設置および撤去を行うことができます。
- 電源コードは、使用する特定国の監督官庁の承認を得たものを使用してください (例: **UL**、**CSA**、**VDE**、**PSE**)。
- 電源コードは三極タイプを使用し (2 本は通電導体、1 本は接地導体)、一方の端を **IEC 60320** アプライアンスカップラー (製品への接続用)、もう一方の端を接地 (アース) 接触があるプラグに接続します。電源コードは最低 **250 V AC** の **RMS** 動作に準拠し、定格電流容量は **5 アンペア** 以上であることが必要です (または最小ワイヤゲージが **18 AWG (0.75 mm<sup>2</sup>)**)。
- 製品をオーストラリアで設置する場合は、最小ワイヤゲージが **16 AWG (1.0 mm<sup>2</sup>)** の電源コードが必要です。
- 製品の "**DATA IN**"、"**DATA & POWER OUT**" ポートはシールドされた **RJ45** データソケットです。これらのポートをアナログ音声通話のみ可能な旧来の電話サービス (**POTS**)

の電話ソケットとして使用することはできません。ソケットには RJ45 データコネクタのみ接続可能です。

- AC 電源の壁面コンセントは、簡単に接続できるよう、製品の近くに設置してください。AC 電源を製品から取り外すには、AC 電源コードを壁面コンセントまたは製品のアプリケーションスキャプラーから取り外します。
- 製品の“DATA IN”および“DATA & POWER OUT”インターフェースは IEC 60950-1 準拠の安全特別低電圧 (SELV) 回路に対応しています。これらのインターフェースは、他の機器の SELV インターフェースにのみ接続できます。
- 本製品を接続できるのは一緒に購入した IP デバイスのみです。本製品を他の IP デバイスと一緒に使用すると、IP デバイスが損傷することがあります。
- デバイスを電源に接続する際には必ず、基本的な電気安全対策を講じてください。
- 製品を電源に接続する前にインストール手順をお読みください。
- 電圧の不一致は、装置の損傷および火災の原因となることがあります。ラベルに表示されている電圧とコンセントの電圧が異なる場合は、製品をコンセントに接続しないでください。
- 本製品はアクセス制限区域内でのみ使用できます。

## 機能と特長

**Power over Ethernet (PoE)** ミッドスパンを使用すると、標準のカテゴリー 5 イーサネットケーブルの使用されていない (データ転送不可) ワイヤ (モード B) に **48V DC** を追加できます。これにより、**PoE** ミッドスパンは端末にデータと電源の両方を供給します。このデバイスは **IEEE802.3af** 標準に準拠するように設計されています。

### 使用する前に

- 必ず **AC** 電源を **PoE** ミッドスパンに使用してください。使用可能な **AC** ケーブルを使って、適切に接地接続してください。
- 出力側のイーサネットケーブルは、**DATA & POWER OUT** ポートに接続してください。
- 給電対応イーサネット互換デバイスが接続されていることを確認します。  
PoE ミッドスパンの出力ポートと負荷デバイスをクロスオーバーケーブルを使用して接続しないでください。

### 設置方法

**PoE** ミッドスパンを設置する際は、以下の点に注意してください。

- **PoE** ミッドスパンは、底面の穴を利用して壁や台の上に固定することができます。
- **PoE** ミッドスパンを覆ったり、**PoE** への通気が障害物によって遮られないようにします。**PoE** ミッドスパンは極端な高温や高湿度、振動やホコリを避けて設置してください。

- イーサネットネットワークソースから端末機器までのケーブルの長さが **100 m** を超えないようにします。PoE は中継装置ではなく、イーサネットデータ信号を増幅しません。
- 必要に応じてスプリッターを使用してください。スプリッターはミッドスパンではなく端末に近い側に接続してください。
- PoE ミッドスパンを AC 電源に接続してください。ON-OFF スイッチはありません。



## ユニットの設置

1. 付属の電源ケーブルを利用して PoE ミッドスパンをコンセント (100 ~ 240V AC) に接続してください。
2. ユニットの DATA IN ポート (入力) をリモートイーサネットネットワークスイッチのパッチパネルに接続します。
3. DATA & POWER OUT (出力) を端末機器に接続します。

## ハードウェアの概要

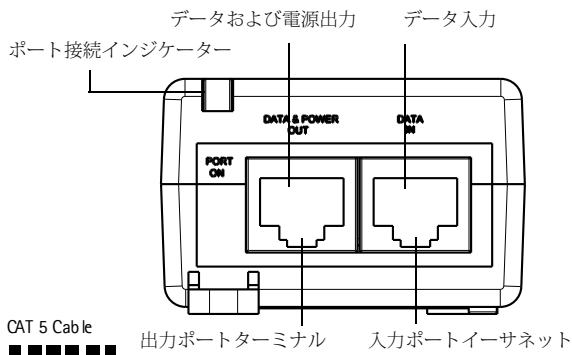

## インジケータ

LED	意味
黄色、点灯	電源オン (通電中)
緑色、点灯	リモート端末が接続中
緑色、点滅	過負荷状態または短絡 (ショート)

## 仕様

### 環境仕様

モード	温度	湿度
動作時	0 °C ~ 40 °C	10 ~ 90% RH (結露不可)
保管時	-20 °C ~ 70 °C	

### 電氣的仕様

入力電圧	100 ~ 240V AC (50/60 Hz)
入力電流	0.5 A (最大)
出力 (最大)	16.8 W
通常出力電圧	48V DC

### イーサネットインターフェース

入力 (DATA IN): イーサネット 10/100Base-T	RJ45 メス型ソケット
出力 (DATA & POWER OUT): イーサネット 10/100Base-T + 48V DC	RJ-45 コネクタ (メス)、直流電圧の供給には 4-5 および 7-8 ペアを利用。

## トラブルシューティング

現象	修正手順
ミッドスパンの電源が入らない	<ol style="list-style-type: none"> <li>1. 付属の電源コードを使用しているか確認してください。</li> <li>2. 接続先のコンセントの電圧が <b>100 ～ 240V AC</b> の範囲内であることを確認してください。</li> <li>3. 電源を切断し、その後再投入して、電源投入シーケンス中のインジケータの状態を確認します。</li> </ol>
ポートインジケータが点灯せず、ミッドスパンが動作しない	<ol style="list-style-type: none"> <li>1. ミッドスパンがデバイスを認識できていないため、ポートが有効になっていません。</li> <li>2. デバイスが PoE 動作に対応しているかを確認します</li> <li>3. <b>4</b> つのワイヤーペアを有する標準カテゴリ <b>5/5e/6</b> のストレートケーブルが使用されているかを確認します</li> <li>4. パワースプリッターを接続している場合は、他のスプリッターと交換して、スプリッター本体に問題がないかどうか確認してください</li> <li>5. ネットワーク側のイーサネットケーブルが <b>DATA IN</b> ポートに正しく接続されているか確認してください</li> <li>6. デバイスが <b>DATA &amp; POWER</b> ポートに接続されていることを確認します。</li> <li>7. デバイスを他のミッドスパンに接続してみてください。動作する場合は、ポートまたは <b>RJ45</b> 接続に障害がある可能性があります。</li> <li>8. ツイストペアケーブルまたは <b>RJ45</b> ケーブルに短絡 (ショート) がないことを確認します。</li> </ol>

端末機器は動作しているが、データリンクが確立されない

1. フロントパネルのポートインジケータが点灯し続けていることを確認します。
2. パワースプリッターを使用している場合は、高品質のスプリッターに交換します。
3. 4つのワイヤーペアを有する標準の UTP/FTP カテゴリー 5 のストレートケーブルが使用されている (クロスオーバーケーブルではない) ことを確認します。
4. イーサネットソースから負荷 / 端末機器までのイーサネットケーブルの長さが 100 m を超えていないことを確認します。
5. デバイスを他のミッドスパンに接続してみてください。動作する場合は、ポートまたは RJ45 接続に障害がある可能性があります。

## 保証情報

Axis の製品保証と関連情報については、[www.axis.com/warranty/](http://www.axis.com/warranty/) をご覧ください



Installation Guide

AXIS T8120 15W Midspan 1-port

© Axis Communications AB, 2012-2015

Ver.2.2

Printed: September 2015

Part No. 61278